

be quiet!®



## PURE LOOP 2 FX

360mm  
280mm  
240mm

360mm



[www.bequiet.com/BW015](http://www.bequiet.com/BW015)

280mm



[www.bequiet.com/BW014](http://www.bequiet.com/BW014)

240mm



[www.bequiet.com/BW013](http://www.bequiet.com/BW013)

- EN** » Product information for this CPU cooler
- DE** » Produktinformationen zu diesem CPU-Kühler
- FR** » Informations produit pour ce système de refroidissement
- ES** » Información del producto para este refrigerador de CPU
- PL** » Informacje produktowe dla tego coolera CPU
- NL** » Engelstalige productinformatie voor deze processorkoeler
- SE** » Produktinformation för den här processorkylaren, på engelska
- RU** » Подробная информация о данном кулере для процессора
- TW** » 此CPU散熱器的產品資訊
- CN** » 此CPU散熱器的产品信息
- JP** » 製品情報CPUクーラー

**Introduction :** Nous vous remercions d'avoir choisi un produit de qualité be quiet!. Cette notice est conçue pour vous aider à installer votre matériel. Si vous rencontrez des difficultés au cours de cette installation, n'hésitez pas à nous contacter à [service@be-quiet.fr](mailto:service@be-quiet.fr). Nous attirons votre attention: be quiet! ne peut assumer la responsabilité des dommages résultants de problèmes d'incompatibilité.











**Garantie :**

- 3 ans de garantie constructeur pour le client final (uniquement pour un premier achat auprès d'un distributeur be quiet! agréé)
- La prise en charge de la garantie est assujettie à la fourniture d'une copie de la preuve d'achat auprès d'un distributeur be quiet! agréé
- Les manipulations et modifications de construction de tous types ainsi que les dommages causés par des actions mécaniques extérieures entraînent la perte totale de la garantie
- Les conditions détaillées de garantie peuvent être consultées sur le site web [bequiet.com](http://bequiet.com)

Listan GmbH · Wilhelm-Bergner-Straße 11c · 21509 Glinde Germany

Pour toute question sur nos produits, veuillez nous contacter par mail à l'adresse suivante : [service@be-quiet.fr](mailto:service@be-quiet.fr)

**!** Nous recommandons le montage préparatoire du radiateur à l'extérieur du boîtier PC pour une installation ultérieure. Nous préconisons aussi d'enlever le radiateur avant le transport.

	Nom de la pièce	Quantité
① 	Ventirad be quiet! Pure Loop 2 FX	1
② 	Ventilateur Light Wings	240 / 280: 2 360: 3
③ 	Hub ARGB-PWM	1
④ 	Plaque arrière Intel	1
⑤ 	Supports de montage Intel	2
⑥ 	Supports de montage Intel LGA 1700	2
⑦ 	Supports de montage courts AMD	2
⑧ 	Écrous-entretoises Intel A	4
⑨ 	Écrous-entretoises Intel B	4
⑩ 	Écrous-entretoises AMD	4
⑪ 	Vis de fixation du support de montage	4

	Nom de la pièce	Quantité
⑫	 Vis pour plaque arrière Intel	4
⑬	 Vis pour plaque arrière AMD	4
⑭	 Vis de fixation du radiateur	240 / 280: 8 360: 12
⑮	 Vis de montage du ventilateur	240 / 280: 8 360: 12
⑯	 Vis de fixation pour hub ARGB	4
⑰	 Rondelles	4
⑱	 Pâte thermique	1
⑲	 Bouteille de liquide de refroidissement	1
⑳	 Petit attache-câble	3
㉑	 Ruban adhésif textile double face	1

### Les composants suivants sont nécessaires :

Ventirad be quiet! Pure Loop 2 FX (1), Ventilateurs Light Wings (2), Hub ARGB-PWM (3), Supports de montage courts AMD (7), Écrous-entretoises AMD (10), Vis pour plaque arrière AMD (13), Vis de fixation du radiateur (14), Vis de montage du ventilateur (15), Vis de fixation pour hub ARGB (16), Pâte thermique (18), Ruban adhésif textile double face (21)

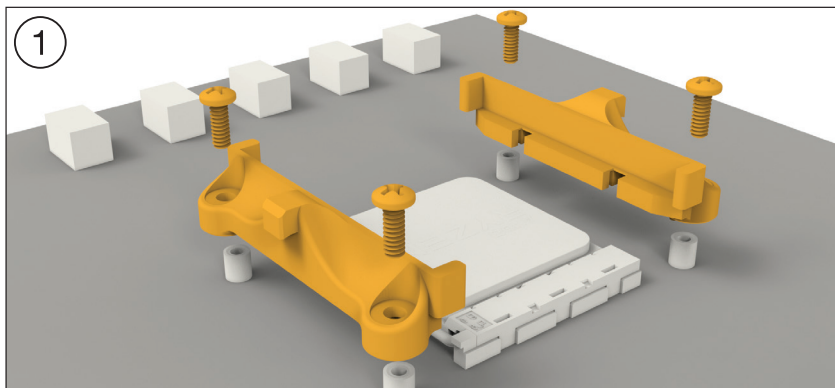

### Assemblage du cadre de montage du ventilateur

Avant d'installer le ventilateur, veuillez retirer les deux supports en plastique du module de rétention AMD. La plaque arrière montée d'usine située sur la face arrière de la carte mère est nécessaire pour poursuivre l'installation du ventilateur.

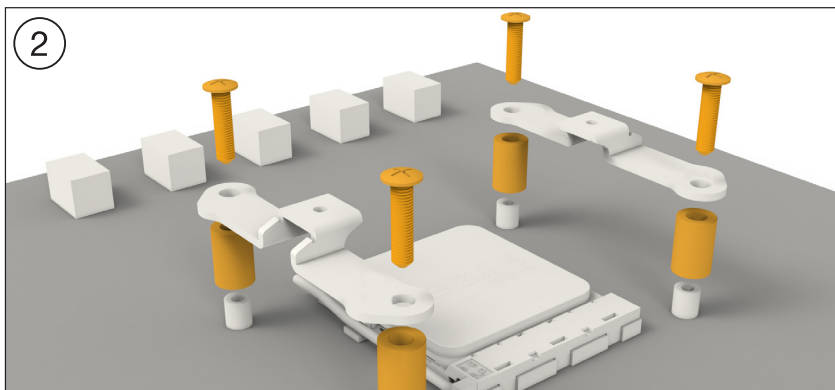

Placez les quatre boulons d'écartement AMD sur les filetages de la plaque arrière, sur la façade avant, et fixez les deux ponts de montage AMD à l'aide des vis de la plaque arrière AMD.

3

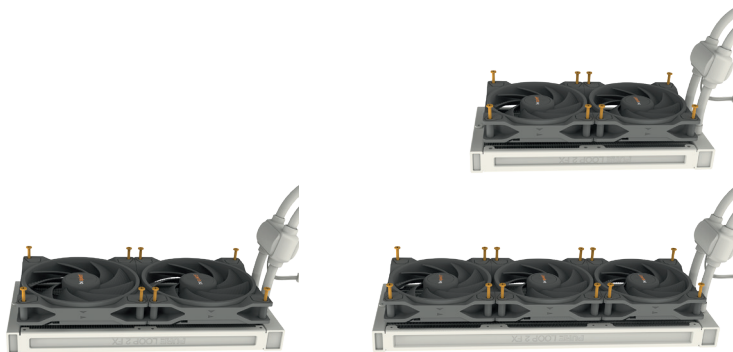

### Montage des ventilateurs sur le radiateur

Fixez les ventilateurs au radiateur à l'aide des vis de montage des ventilateurs. Nous recommandons l'installation dans une configuration « push ». Les ventilateurs étant orientés face au nom du modèle qui figure sur le radiateur, montez-les du même côté que les tubes.



4

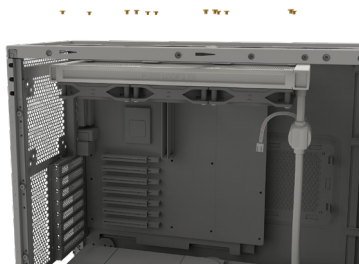
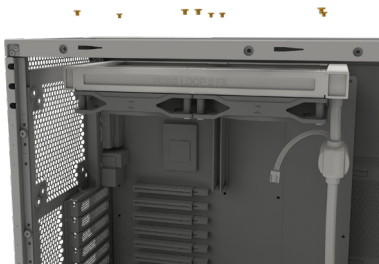
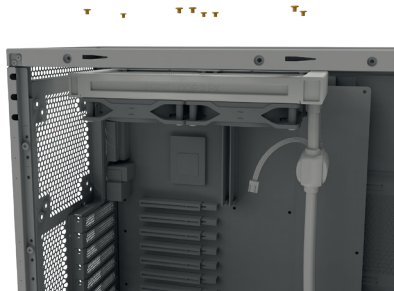

#### **Fixation du radiateur au boîtier**

Fixez le radiateur de Pure Loop 2 FX au boîtier au moyen des vis de fixation du radiateur. Vous pouvez utiliser à cet effet un tournevis cruciforme ordinaire.

4

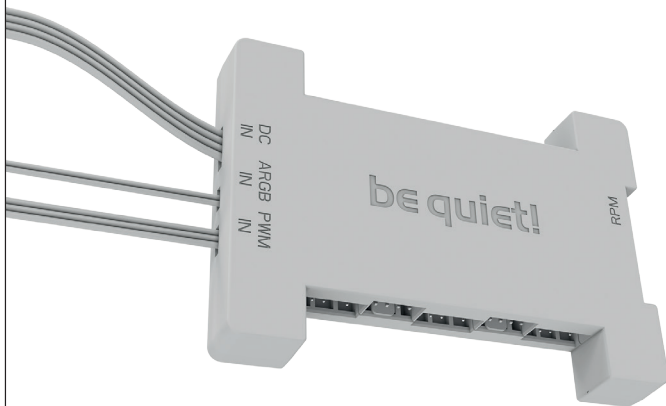

#### **Fixation du moyeu ARGB-PWM sur le boîtier**

Montez le moyeu ARGB-PWM avec les vis de montage de moyeu ou le ruban adhésif double face sur une position appropriée dans votre boîtier PC. Nous recommandons soit l'arrière du plateau de la carte mère, soit un emplacement pour disque dur de 2,5". Ensuite, connectez la broche ARGB 5V et la broche PWM à la carte mère. Connectez ensuite le connecteur SATA au bloc d'alimentation.

Connectez maintenant le connecteur ARGB et le connecteur PWM des ventilateurs avec le moyeu ARGB-PWM. Le connecteur marqué RPM transmet le signal RPM de l'appareil connecté à l'embase de ventilateur de carte mère.

**Veillez trouver de plus amples informations sur l'éclairage à la page 26.**

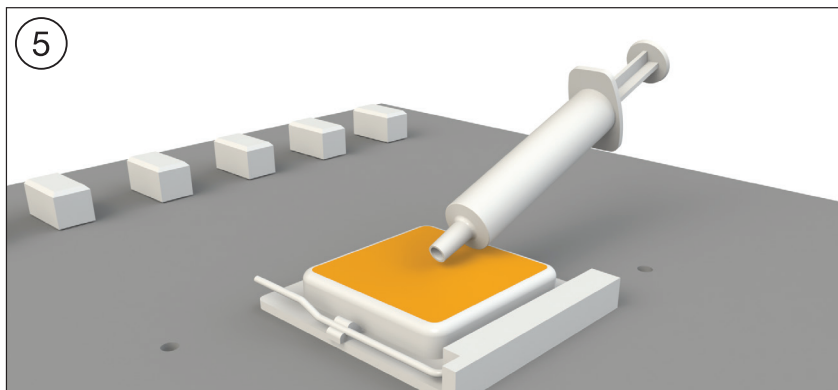

### Montage du bloc CPU

Décolliez d'abord le film protecteur du dessous du ventilateur. Appliquez la pâte thermique sur la surface du CPU. Le tube contient une quantité suffisante de pâte pour 1 ou 2 applications environ.

**Attention :** Ne pas ingérer la pâte thermique fournie. En cas d'ingestion, boire beaucoup d'eau et consulter un médecin en urgence. À conserver hors de portée des enfants. Éviter tout contact avec la peau et les yeux.

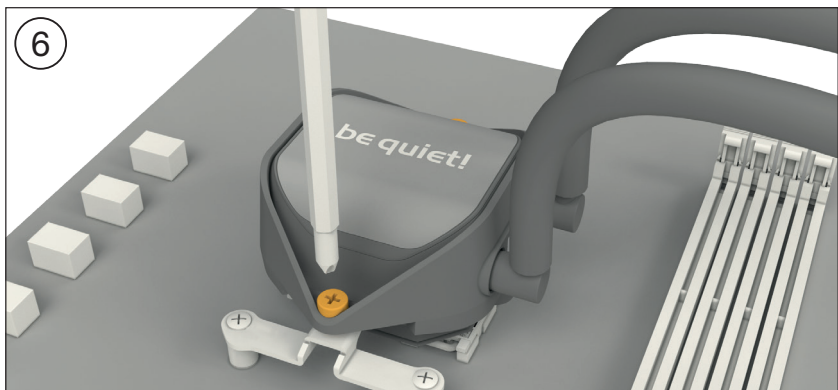

Placez le bloc CPU au centre des ponts de montage Intel de manière à ce que ceux-ci permettent de visser le bloc CPU. Vous pouvez utiliser à cet effet un tournevis cruciforme ordinaire. Connectez ensuite la pompe et l'éclairage ARGB au hub PWM ARGB.

**Pour continuer, merci de passer à la page 26.**

### Les composants suivants sont nécessaires :

Ventirad be quiet! Pure Loop 2 FX (1), Ventilateurs Light Wings (2), Hub ARGB-PWM (3), Plaque arrière Intel (4), Supports de montage Intel (5), Supports de montage Intel LGA 1700 (6), Écrous-entretoises Intel B (9), Vis de fixation du support de montage (11), Vis pour plaque arrière Intel (12), Vis de fixation du radiateur (14), Vis de fixation pour hub ARGB (15), Hub mounting screws (16), Rondelles (17), Pâte thermique (18), Ruban adhésif textiledouble face (21)

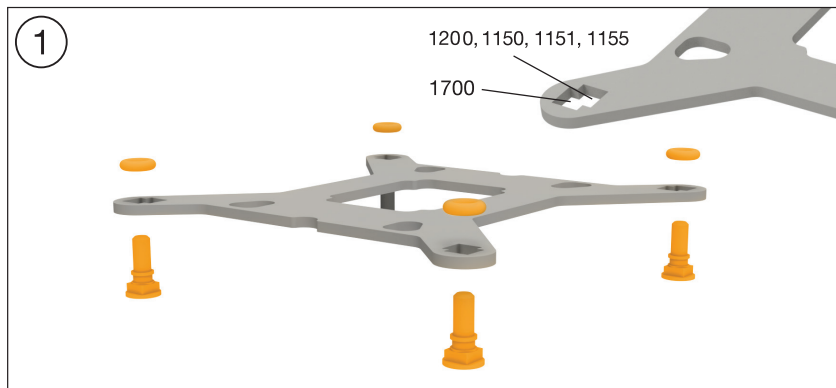

### Fixation de la plaque arrière

Placez les vis de la plaque arrière Intel dans les encoches situées à l'arrière de celle-ci. Repérez les trous destinés au connecteur du processeur existant. Utilisez les joints toriques pour fixer les vis sur la plaque arrière Intel. Une fois que la plaque arrière Intel est assemblée pour le connecteur Intel existant, positionnez-la en dessous de la carte mère. Assurez-vous que les vis de la plaque arrière Intel coïncident exactement avec les trous de la carte mère.



3

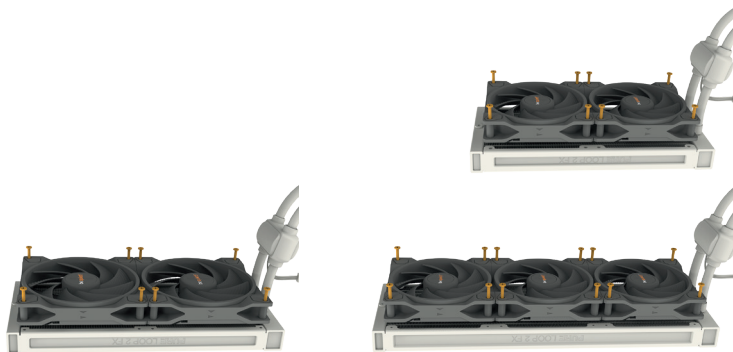

### Montage des ventilateurs sur le radiateur

Fixez les ventilateurs au radiateur avec les vis de montage du ventilateur. Nous recommandons l'installation en configuration push. Avec les ventilateurs orientés vers le nom du modèle sur le radiateur, montez-les sur le côté flexible.

4

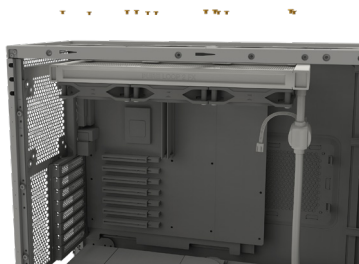
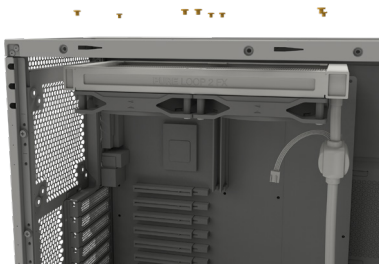
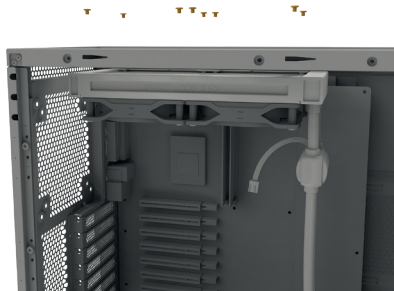

#### **Fixation du radiateur au boîtier**

Fixez le radiateur de Pure Loop 2 FX au boîtier au moyen des vis de fixation du radiateur. Vous pouvez utiliser à cet effet un tournevis cruciforme ordinaire.



5

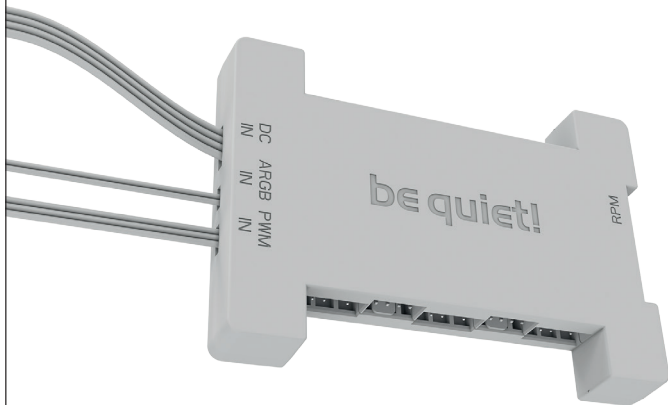

#### **Fixation du moyeu ARGB-PWM sur le boîtier**

Montez le moyeu ARGB-PWM avec les vis de montage de moyeu ou le ruban adhésif double face sur une position appropriée dans votre boîtier PC. Nous recommandons soit l'arrière du plateau de la carte mère, soit un emplacement pour disque dur de 2,5". Ensuite, connectez la broche ARGB 5V et la broche PWM à la carte mère. Connectez ensuite le connecteur SATA au bloc d'alimentation.

Connectez maintenant le connecteur ARGB et le connecteur PWM des ventilateurs avec le moyeu ARGB-PWM. Le connecteur marqué RPM transmet le signal RPM de l'appareil connecté à l'embase de ventilateur de carte mère.

**Veillez trouver de plus amples informations sur l'éclairage à la page 26.**

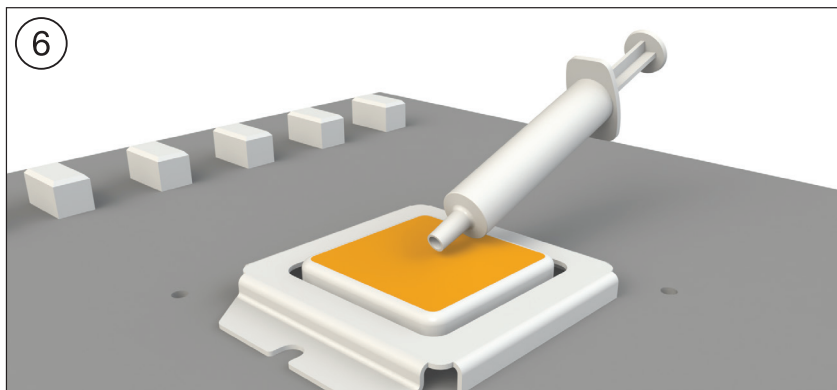

### Montage du bloc CPU

Décolliez d'abord le film protecteur du dessous du ventilateur. Appliquez la pâte thermique sur la surface du CPU. Le tube contient une quantité suffisante de pâte pour 1 ou 2 applications environ.

**Attention :** Ne pas ingérer la pâte thermique fournie. En cas d'ingestion, boire beaucoup d'eau et consulter un médecin en urgence. À conserver hors de portée des enfants. Éviter tout contact avec la peau et les yeux.

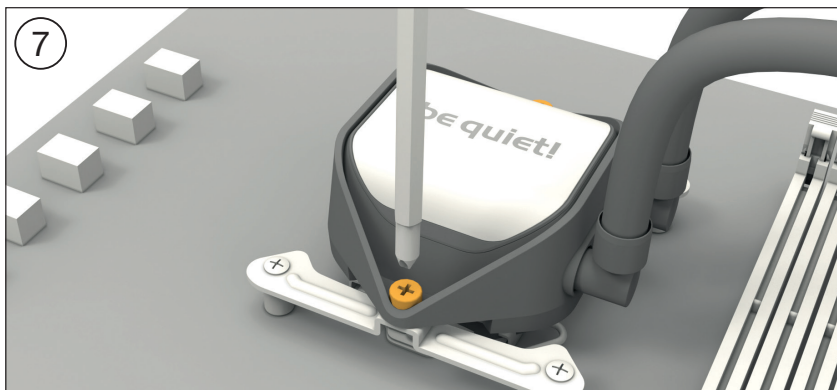

Placez le bloc CPU au centre des supports de montage Intel ou des supports de montage Intel LGA 1700, de sorte que ceux-ci permettent de bien visser le bloc CPU. Pour ce faire, vous pouvez utiliser un tournevis normal. Connectez ensuite la pompe et l'éclairage ARGB au hub PWM ARGB.

**Pour continuer, merci de passer à la page 26.**

**Les composants suivants sont nécessaires :**

Ventirad be quiet! Pure Loop 2 FX (1), Ventilateurs Light Wings (2), Hub ARGB-PWM (3), Supports de montage Intel (5), Écrous-entretoises Intel A (8), Vis de fixation du support de montage (11), Vis de fixation du radiateur (14), Vis de montage du ventilateur (15), Vis de fixation pour hub ARGB (16), Pâte thermique (18), Ruban adhésif textile double face (21)

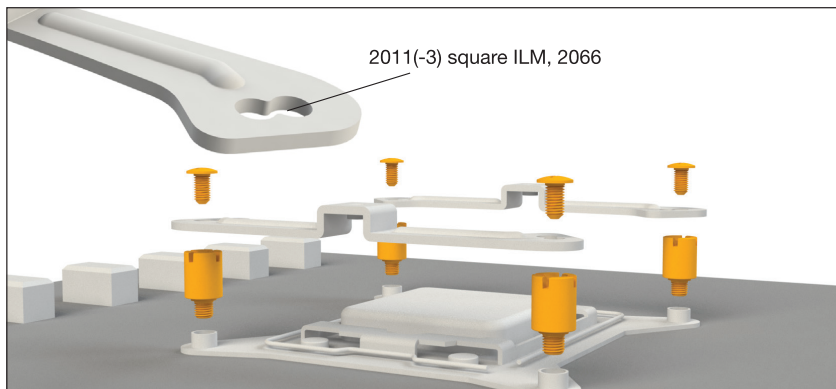

**Assemblage du cadre de montage du ventilateur**

Vissez tout d'abord les Écrous-entretoises Intel A dans les trous filetés du cadre du connecteur. Placez les deux ponts de montage Intel sur les boulons et fixez-les avec les vis de fixation des ponts de montage. Vous pouvez utiliser à cet effet un tournevis cruciforme ordinaire.

2

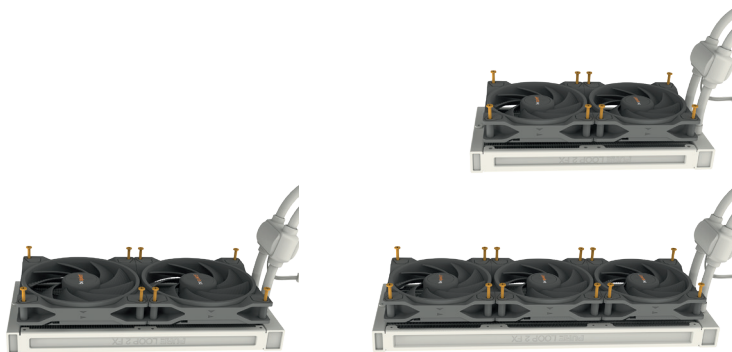

### Montage des ventilateurs sur le radiateur

Fixez les ventilateurs au radiateur avec les vis de montage du ventilateur. Nous recommandons l'installation en configuration push. Avec les ventilateurs orientés vers le nom du modèle sur le radiateur, montez-les sur le côté flexible.

3

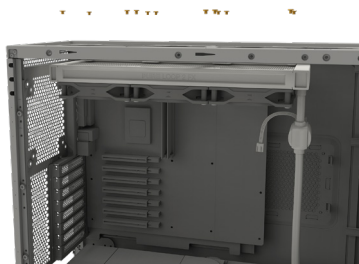
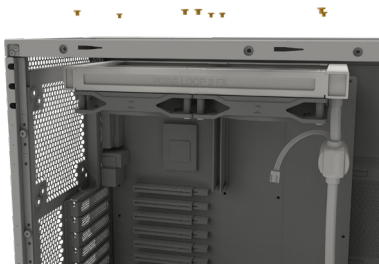
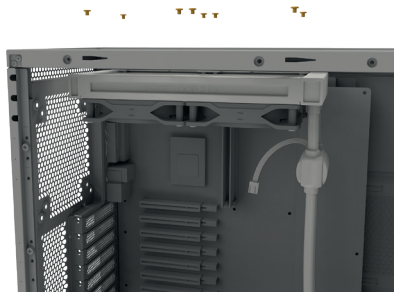

### Fixation du radiateur au boîtier

Fixez le radiateur de Pure Loop 2 FX au boîtier au moyen des vis de fixation du radiateur. Vous pouvez utiliser à cet effet un tournevis cruciforme ordinaire.

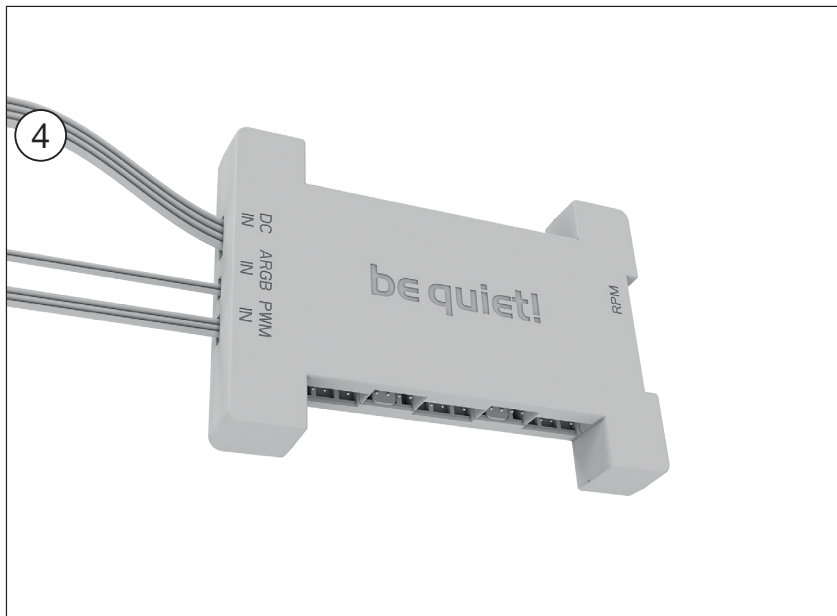

#### **Fixation du moyeu ARGB-PWM sur le boîtier**

Montez le moyeu ARGB-PWM avec les

vis de montage de moyeu ou le ruban adhésif double face sur une position appropriée dans votre boîtier PC. Nous recommandons soit l'arrière du plateau de la carte mère, soit un emplacement pour disque dur de 2,5". Ensuite, connectez la broche ARGB 5V et la broche PWM à la carte mère. Connectez ensuite le connecteur SATA au bloc d'alimentation.

Connectez maintenant le connecteur ARGB et le connecteur PWM des ventilateurs avec le moyeu ARGB-PWM. Le connecteur marqué RPM transmet le signal RPM de l'appareil connecté à l'embase de ventilateur de carte mère.

**Veillez trouver de plus amples informations sur l'éclairage à la page 26.**

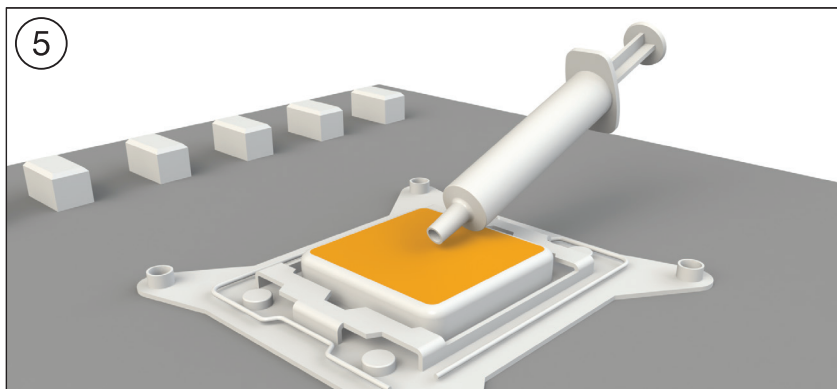

### **Montage du bloc CPU**

Découlez d'abord le film protecteur du dessous du ventilateur. Appliquez la pâte thermique sur la surface du CPU. Le tube contient une quantité suffisante de pâte pour 1 ou 2 applications environ.

**Attention :** Ne pas ingérer la pâte thermique fournie. En cas d'ingestion, boire beaucoup d'eau et consulter un médecin en urgence. À conserver hors de portée des enfants. Éviter tout contact avec la peau et les yeux.



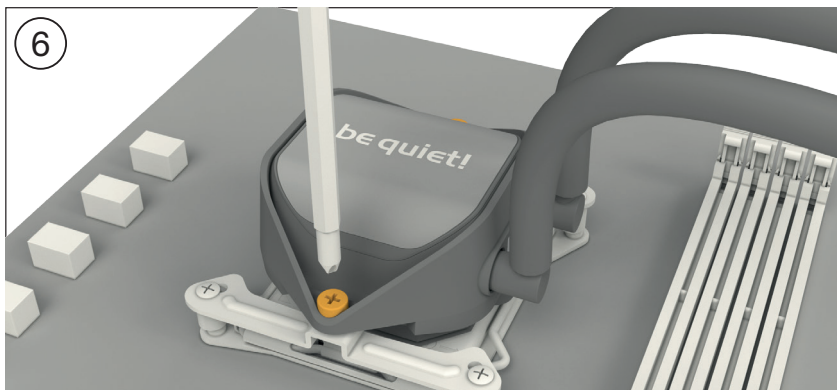

Placez le bloc CPU au centre des ponts de montage Intel (4) de manière à ce que ceux-ci permettent de visser le bloc CPU. Vous pouvez utiliser à cet effet un tournevis cruciforme ordinaire. Connectez ensuite la pompe et l'éclairage ARGB au hub PWM ARGB.

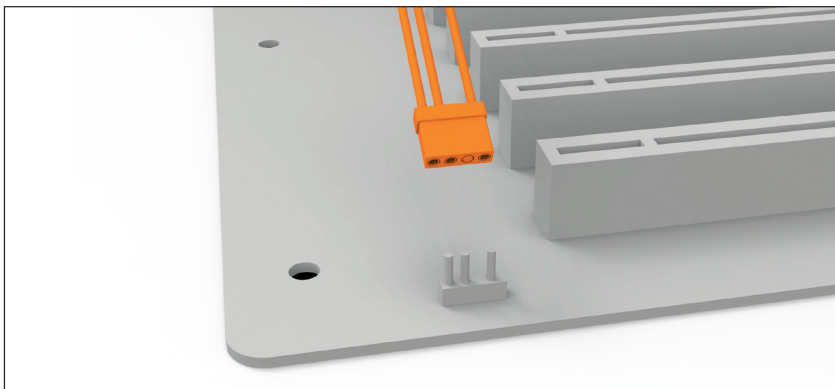

### Synchronisation de l'éclairage ARGB avec la carte mère

Pure Loop 2 FX vous permet de synchroniser l'éclairage ARGB de jusqu'à 6 périphériques ARGB avec la carte mère par le moyen ARGB-PWM. Lorsque le moyen ARGB-PWM est monté dans le boîtier, l'éclairage ARGB est contrôlé par le logiciel de la carte mère.

**Attention :** Le connecteur ARGB peut être uniquement raccordé à un en-tête ARGB de 5 V.

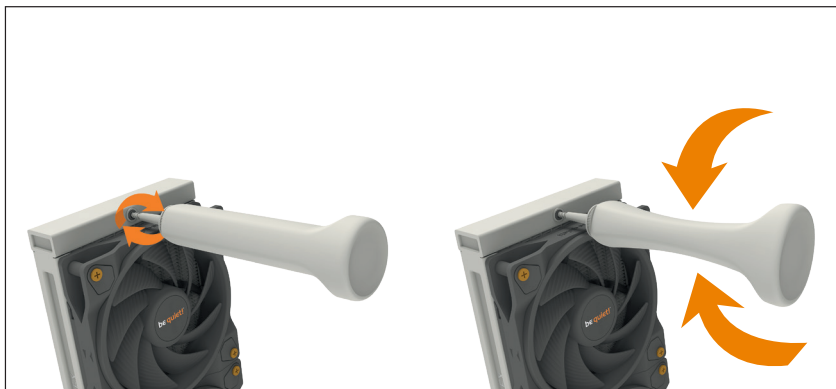

### Recharge du système

Rechargez le système après environ deux ans d'utilisation. Pour ce faire, retirez d'abord le radiateur du boîtier. L'orifice de remplissage se trouve à l'extrémité opposée des tubes. Ouvrez-le, ainsi que la bouteille contenant le liquide de refroidissement. Faites pivoter la bouteille dans l'orifice de remplissage. Tenez le radiateur de manière que l'orifice de remplissage soit au niveau le plus élevé, tout en maintenant la bouteille renversée au-dessus. Ensuite, pressez légèrement la bouteille. Répétez l'opération jusqu'à ce qu'il n'y ait plus aucune bulle d'air dans la bouteille.

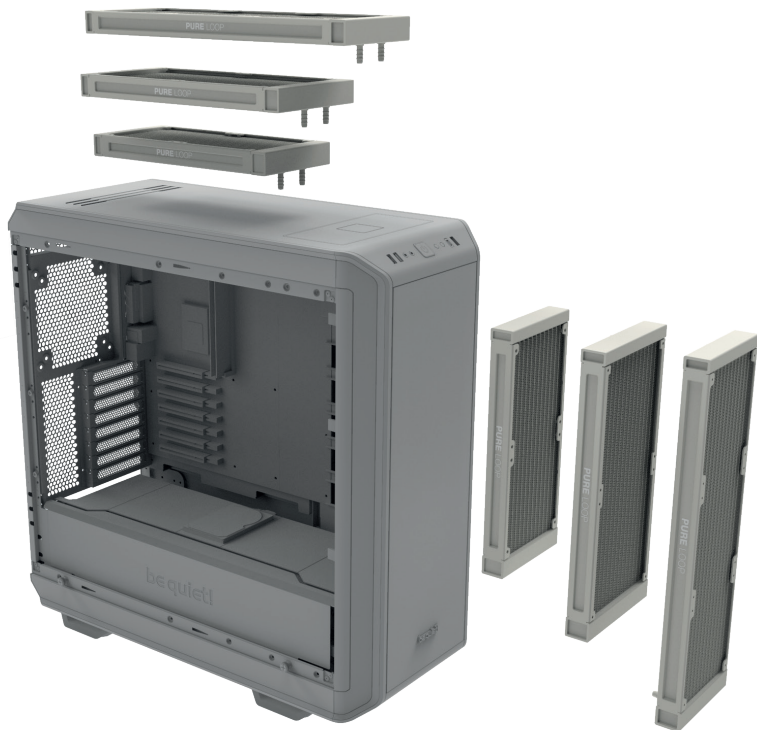



### Performance de refroidissement insuffisante

- Vérifiez que le bloc CPU est monté conformément aux instructions. Utilisez uniquement le matériel de montage fourni avec l'appareil.
- Veuillez faire fonctionner l'éclairage uniquement avec 5 volts. Aucun régulateur de tension ne doit être utilisé, car cela peut endommager l'appareil.
- Avez-vous appliqué trop de pâte thermique ou au contraire pas assez ? La quantité appliquée est suffisante lorsqu'elle forme une couche mince dans la partie arrière du CPU.
- Si vous constatez une baisse de niveau du liquide de refroidissement, il est conseillé de faire l'appoint pour maintenir des performances de refroidissement optimales. Pour savoir comment compléter correctement le niveau du liquide de refroidissement, reportez-vous aux instructions d'installation.

- Veuillez vous assurer que la circulation d'air des ventilateurs n'est pas entravée afin d'en garantir le rendement maximal.
- Vérifiez qu'un espace suffisant est alloué au radiateur afin qu'il puisse aspirer suffisamment d'air de refroidissement et expulser l'air chauffé.

### Produit davantage de bruit

- Vérifiez le niveau du liquide de refroidissement et complétez-le si nécessaire. La procédure à suivre est décrite dans les instructions d'installation. Un niveau de liquide de refroidissement trop bas peut provoquer plus de bruit et endommager l'appareil.
- Le radiateur doit être monté dans une position adéquate dans le boîtier pour prévenir les vibrations et les turbulences dans la circulation d'air. Veuillez également tenir compte le cas échéant des conseils donnés par le fabricant

- Veillez à ce qu'aucun tube ou câble n'entre en contact avec les ventilateurs à l'intérieur du boîtier. Des bulles d'air ont pu être emprisonnées dans le rotor de la pompe pendant le transport. Dans certains cas, il est possible de dégager le rotor en effectuant des cycles de mise en marche et/ou de chargement répétés.

### Surfaces peintes du radiateur

- Le refroidisseur à eau tout-en-un Pure Loop 2 FX utilise un radiateur en aluminium dont la couleur originelle est le gris argent. Ce radiateur est revêtu d'une mince couche de peinture noire qui, vue sous certains angles, peut ne pas apparaître entièrement opaque. Cette couche extérieure de peinture n'affecte en rien les performances de refroidissement.
- Le refroidisseur à eau tout-en-un Pure Loop 2 FX est une unité de refroidissement destinée au refroidissement des processeurs et conçue exclusivement à cette fin. Si vous envisagez d'ouvrir ou de modifier son système scellé, nous ne serons plus en mesure d'en garantir de quelque manière que ce soit la fonctionnalité ou les performances de refroidissement. Veuillez autoriser uniquement les techniciens de maintenance agréés à effectuer des réparations. Mise à part celle de l'orifice de remplissage, l'ouverture de l'appareil annule la garantie.
- Si vous rencontrez un problème quelconque avec le refroidisseur à eau, veuillez prendre contact avec notre service après-vente. Vous trouverez nos coordonnées sous la rubrique « Informations sur le fabricant ».

## I. APPLICABILITY

This non-transferable warranty is applicable to newly purchased, previously unopened be quiet! products and is enforceable by only the original consumer purchaser. Proof of purchase is required for warranty service, so should be retained. be quiet! does not provide warranty registration services.

## II. WARRANTY PERIOD

For eligible products, parts and labor are warranted for the applicable warranty period from the date of purchase. The applicable warranty period varies by product model, and is identified in your user documentation, on the product package, or as listed below. Should any of these warranty periods differ, the longest specified warranty period will apply. Replaced products will be warranted for the remainder of the original warranty period or thirty days, whichever is longer.

## III. EXCLUSIONS

**The following are not covered by the warranty:**

1. Normal wear and tear.
2. Any product which has been modified without permission from be quiet!, or on which the serial number or warranty sticker has been defaced, modified, or removed.
3. Damage, deterioration or malfunction resulting from: Accident, abuse, misuse or improper use, neglect, connection to an improper voltage source, unauthorized product modification, or failure to follow instructions included with the product. Fire, water, lightning, or other acts of nature. Repair or attempted repair by anyone not authorized by be quiet!. Shipping or transport damage (claims must be made with the carrier). Any other cause which does not relate to a defect in materials or manufacturing workmanship.
4. Cartons, cases, batteries, cabinets, tapes, accessories or other consumables used with this product.

5. be quiet!, Inc. does not warrant that this product will meet your requirements. It is your responsibility to determine the suitability of this product for your purpose.
6. Removal or installation charges.
7. Shipping charges.
8. Any incidental charges.

## IV. EXCLUSION OF DAMAGES

be quiet!'s sole obligation and liability under this warranty is limited to the repair or replacement of a defective product at its option. be quiet! shall not, in any event, be liable for any special, incidental, indirect, or consequential damages whatsoever, including but not limited to loss of profits, revenue, or data (whether direct or indirect), damages resulting from interruption of service and loss of business, or for liability in tort relating to this product or resulting from its use or possession, even if be quiet! has been advised previously of the possibility of such damages.

## V. LIMITATIONS OF IMPLIED WARRANTIES

There are no other warranties, expressed or implied, including but not limited to those of merchantability or fitness for a particular purpose. The duration of implied warranties is limited to the warranty length specified in Paragraph II.

## VI. LOCAL LAW AND YOUR WARRANTY

This warranty gives you specific legal rights. You may also have other rights granted under local law. These rights may vary.

## VII. NO OTHER WARRANTY

No be quiet! employee, dealer, or other agent is authorized to make any modification, extension, or addition to this warranty.

## VIII. TO OBTAIN TECHNICAL SUPPORT OR WARRANTY SERVICE

Please see your product owner's manual or visit the Online Support section at [www.bequiet.com](http://www.bequiet.com)

**bequiet.com**